

## GHOST

Articolo: **GHOST**

Materiale: Flumood - Acciaio Inox AISI 304 - Ottone

Peso lordo: 2,55 Kg Ca.

Peso netto: 2,05 Kg ca.

Dimensione Imballo: 32X34X14 cm

**Descrizione:** Struttura ad incasso a soffitto in Flumood con ugelli ispezionabili.

**Pulizia:** Al fine di evitare depositi di calcare ed incrostazioni, si consiglia di lavare il prodotto con una soluzione di acqua tiepida ed aceto, oppure con sapone liquido diluito in acqua. Quindi asciugarli con un panno morbido. Sono assolutamente da evitare prodotti detergenti a base di cloro, come ad esempio la candeggina o prodotti analoghi normalmente in commercio, poiché possono produrre seri effetti di corrosione se non abbondantemente, rapidamente ed opportunamente risciacquati. Per maggiori dettagli consultare il manuale d'installazione.

Article: **GHOST**

Material: Flumood - AISI 304 Satin Stainless Steel - Brass

Gross weight: 2,55 Kg Ca.

Net weight: 2,05 Kg ca.

Packing dimensions: 32X34X14 cm

**Description:** Encased structure in Flumood with nozzles that can be inspected.

**Cleaning:** In order to avoid limestone deposits and encrustations, it is recommended to wash the product with a solution of warm water and vinegar, or with liquid soap diluted in water. Then dry with a soft cloth. The use of detergent products containing chlorine, such as bleach or similar products normally available on the market must be avoided because they can produce serious effects of corrosion if not abundantly, quickly and appropriately rinsed. For further details please reference our installation manuals.

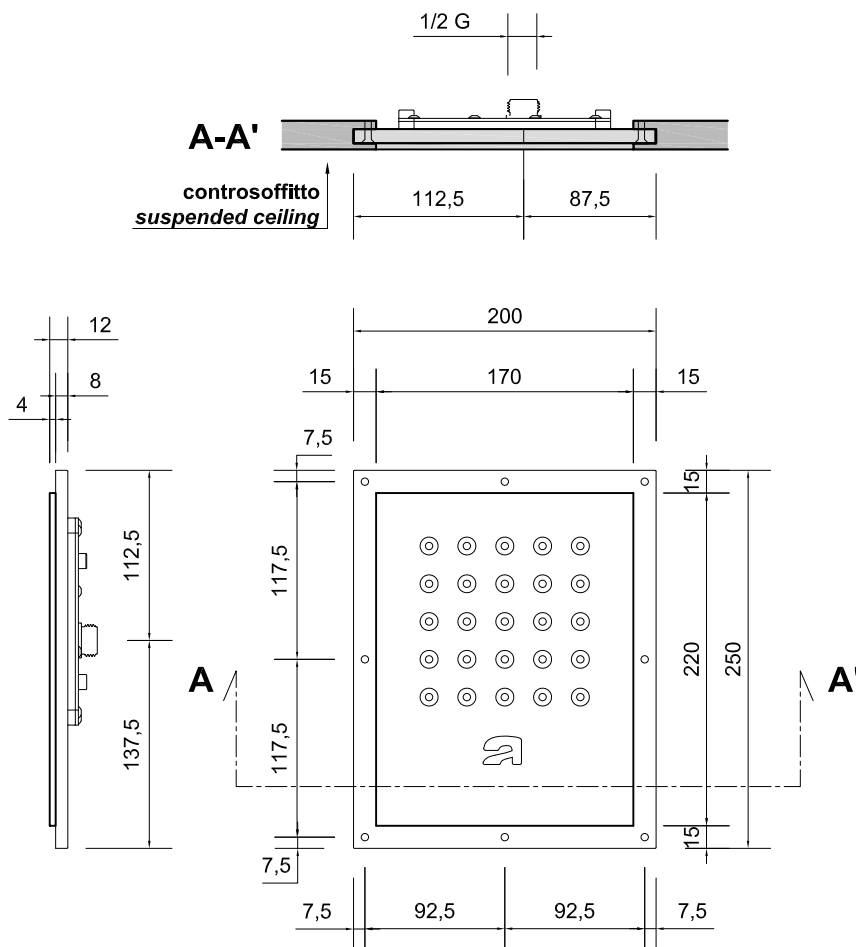

GHOST - Curve di portata del soffione - Showerhead flow rates \*

ART.	NANOPERL	1 bar	2 bar	3 bar	4 bar	5 bar
GHOST	25	12	17	20,8	23,8	27,2

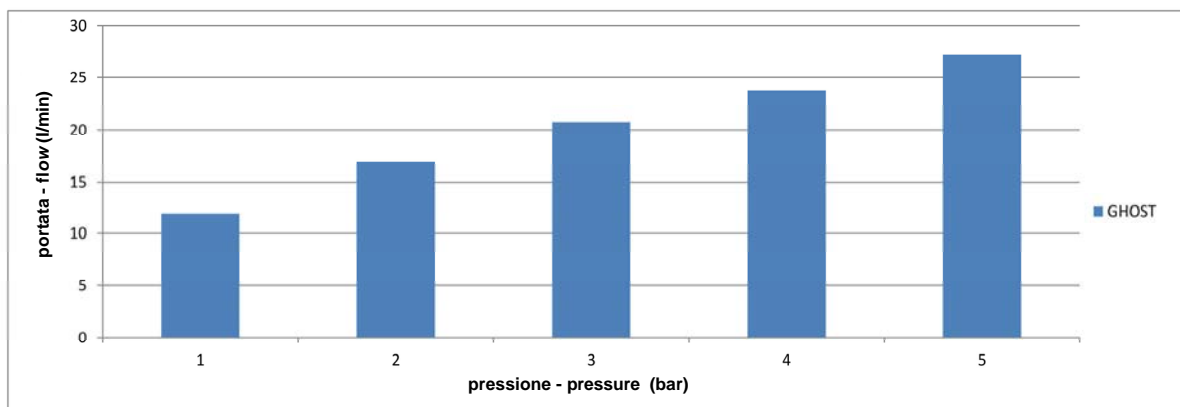

\* Prove eseguite con articolo senza limitatore e collegato direttamente al banco di prova.  
 Article tested without limiting device and connected directly to the test bench.

## GHOST

Articolo: GHOST\_BIG

Materiale: Flumood - Acciaio Inox AISI 304 - Ottone

Peso lordo: kg 6,1 ca.

Peso netto: kg 5,5 ca.

Dimensione imballo: 38X60X7,5 cm

**Descrizione:** Struttura ad incasso a soffitto in Flumood con ugelli ispezionabili.

**Pulizia:** Al fine di evitare depositi di calcare ed incrostazioni, si consiglia di lavare il prodotto con una soluzione di acqua tiepida ed aceto, oppure con sapone liquido diluito in acqua. Quindi asciugarli con un panno morbido. Sono assolutamente da evitare prodotti detergenti a base di cloro, come ad esempio la candeggina o prodotti analoghi normalmente in commercio, poiché possono produrre seri effetti di corrosione se non abbondantemente, rapidamente ed opportunamente risciacquati. Per maggiori dettagli consultare il manuale d'installazione.

Article: GHOST\_BIG

Material: Flumood - AISI 304 Satin Stainless Steel - Brass

Gross weight: kg 6,1 ca.

Net weight: kg 5,5 ca.

Packing dimensions: 38X60X7,5 cm

**Description:** Encased structure in Flumood with nozzles that can be inspected.

**Cleaning:** In order to avoid limestone deposits and encrustations, it is recommended to wash the product with a solution of warm water and vinegar, or with liquid soap diluted in water. Then dry with a soft cloth. The use of detergent products containing chlorine, such as bleach or similar products normally available on the market must be avoided because they can produce serious effects of corrosion if not abundantly, quickly and appropriately rinsed. For further details please reference our installation manuals.



## ATTENZIONE!!

Il soffione necessita di un miscelatore ad alta portata

## WARNING!!

The shower head needs a high flow rate mixer

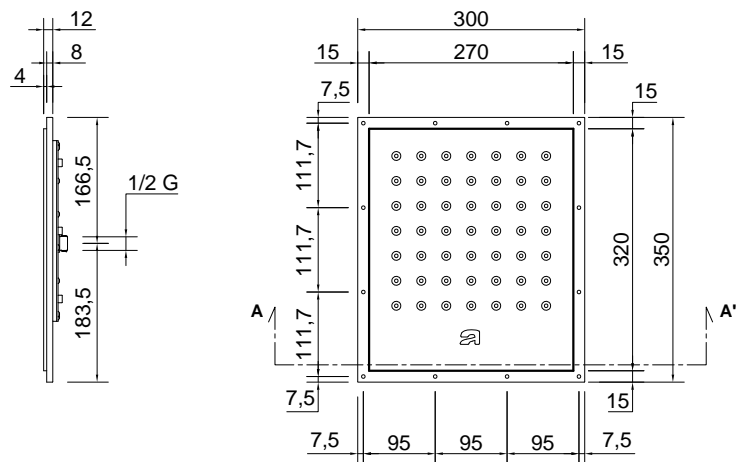
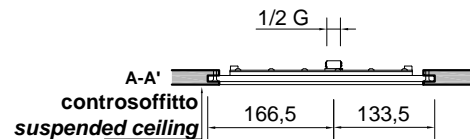

GHOST BIG - Curve di portata del soffione - Showerhead flow rates \*

ART.	NANOPERL	1 bar	2 bar	3 bar	4 bar	5 bar
GHOST BIG	49	17	26	32	36	39

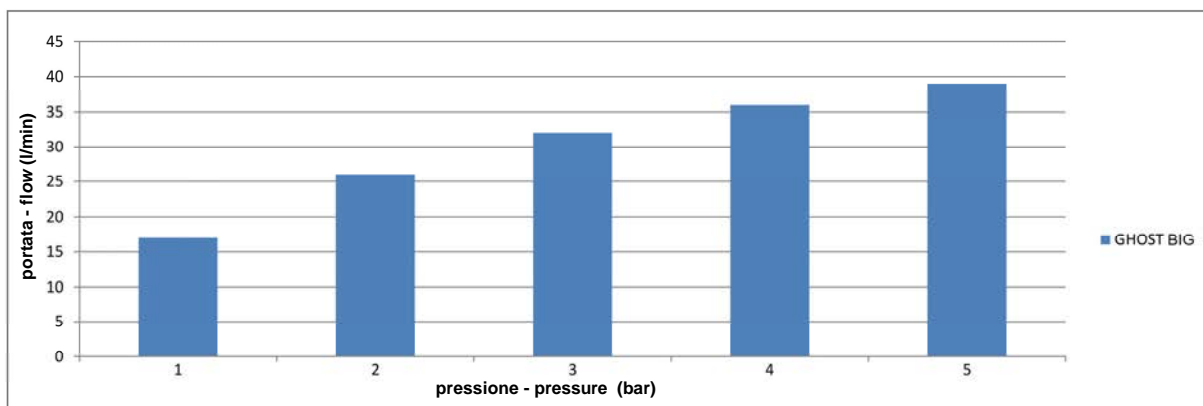

\* Prove eseguite con articolo senza limitatore e collegato direttamente al banco di prova.  
*Article tested without limiting device and connected directly to the test bench.*

## GHOST

Articolo: GHOST\_COMBI

Materiale: Flumood - Acciaio Inox AISI 304 - Ottone

Peso lordo: Kg 7,5 ca.

Peso netto: Kg 6,7 Kg ca.

Dimensione imballo: 38X61X19 cm

**Descrizione:** Struttura ad incasso a soffitto con getto a chiodo, spray e cascata in Flumood con ugelli ispezionabili.

**Pulizia:** Al fine di evitare depositi di calcare ed incrostazioni, si consiglia di lavare il prodotto con una soluzione di acqua tiepida ed aceto, oppure con sapone liquido diluito in acqua. Quindi asciugarli con un panno morbido. Sono assolutamente da evitare prodotti detergenti a base di cloro, come ad esempio la candeggina o prodotti analoghi normalmente in commercio, poiché possono produrre seri effetti di corrosione se non abbondantemente, rapidamente ed opportunamente risciacquati. Per maggiori dettagli consultare il manuale d'installazione.

Article: GHOST\_COMBI

Material: Flumood - AISI 304 Satin Stainless Steel - Brass

Gross weight: Kg 7,5 ca.

Net weight: Kg 6,7 Kg ca.

Packing dimensions: 38X61X19 cm

**Description:** Encased ceiling structure in Flumood with nail, spray and waterfall jet and inspectable nozzles.

**Cleaning:** In order to avoid limestone deposits and encrustations, it is recommended to wash the product with a solution of warm water and vinegar, or with liquid soap diluted in water. Then dry with a soft cloth. The use of detergent products containing chlorine, such as bleach or similar products normally available on the market must be avoided because they can produce serious effects of corrosion if not abundantly, quickly and appropriately rinsed. For further details please reference our installation manuals.



Necessita di deviatore a quattro vie.  
Requires four way diverter.

**ATTENZIONE!!**  
Il soffione necessita di un  
miscelatore ad alta portata

**WARNING!!**  
The shower head needs a  
high flow rate mixer

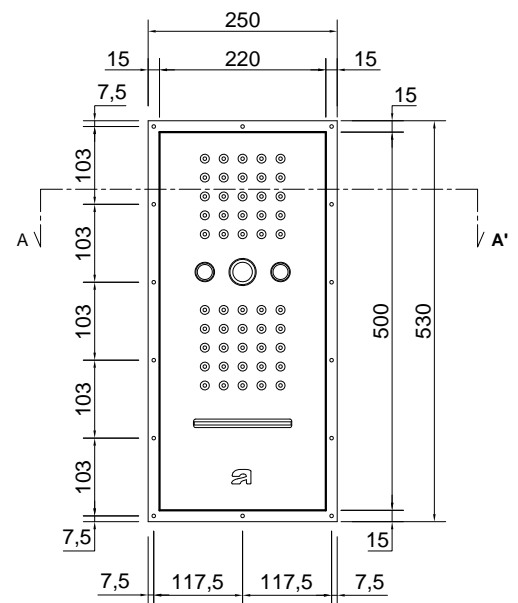
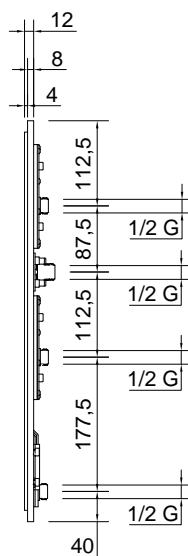
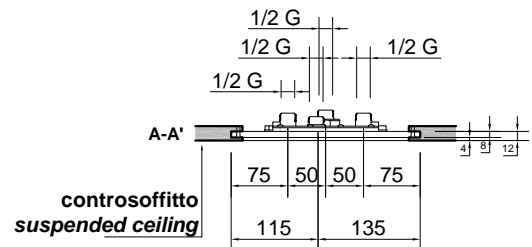

GHOST COMBI - Curve di portata del soffione - Showerhead flow rates \*

	n°Ugelli	1 bar	2 bar	3 bar	4 bar	5 bar
PIOGGIA/ RAIN	50	18	27	34	39	42
SPRAY/ SPRAY	2	10	12	13	14	15
CHiodo/ NAIL	-	13	19	23	25	28
CASCATA/ WATERFALL	-	14	19	22	24	26

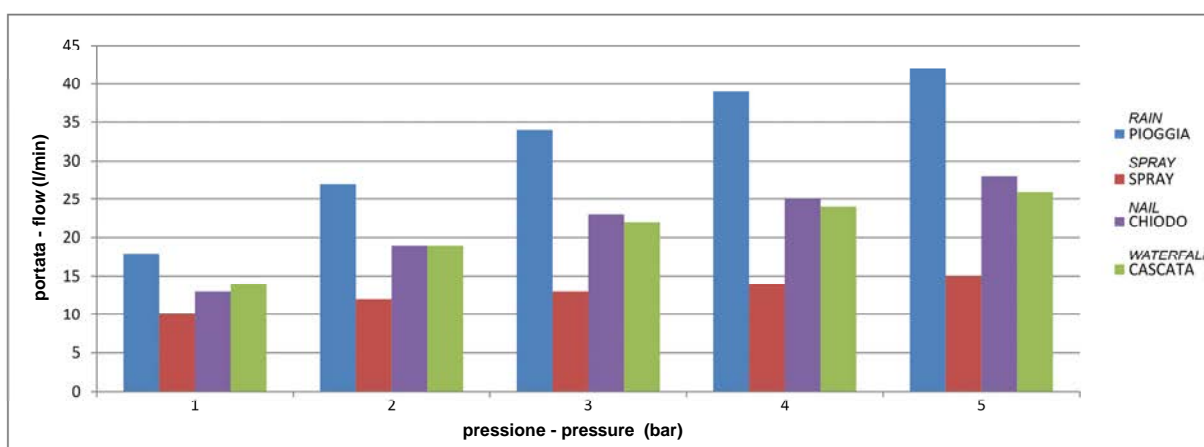

\* Prove eseguite con articolo senza limitatore e collegato direttamente al banco di prova.  
 Article tested without limiting device and connected directly to the test bench.

## GHOST

Articolo: GHOSTCOMBILED

Materiale: Flumood - Acciaio Inox AISI 304 - Ottone

Peso lordo: Kg 7,5 ca.

Peso netto: Kg 6,7 Kg ca.

Dimensione imballo: 38 X 61 X 19 cm

**Descrizione:** Soffione ad incasso a soffitto in Flumood con getto spray, cascata e pioggia, con ugelli ispezionabili. Completo di illuminazione a LED.

**Pulizia:** Al fine di evitare depositi di calcare ed incrostazioni, si consiglia di lavare il prodotto con una soluzione di acqua tiepida ed aceto, oppure con sapone liquido diluito in acqua. Quindi asciugarli con un panno morbido. Sono assolutamente da evitare prodotti detergenti a base di cloro, come ad esempio la candeggina o prodotti analoghi normalmente in commercio, poiché possono produrre seri effetti di corrosione se non abbondantemente, rapidamente ed opportunamente risciacquati. Per maggiori dettagli consultare il manuale d'installazione.

Article: GHOSTCOMBILED

Material: Flumood - AISI 304 Satin Stainless Steel - Brass

Gross weight: Kg 7,5 ca.

Net weight: Kg 6,7 Kg ca.

Packing dimensions: 38 X 61 X 19 cm

**Description:** Encased ceiling showerhead in Flumood with spray, waterfall and rain shower and inspectable nozzles. Complete with LED lighting.

**Cleaning:** In order to avoid limestone deposits and encrustations, it is recommended to wash the product with a solution of warm water and vinegar, or with liquid soap diluted in water. Then dry with a soft cloth. The use of detergent products containing chlorine, such as bleach or similar products normally available on the market must be avoided because they can produce serious effects of corrosion if not abundantly, quickly and appropriately rinsed. For further details please reference our installation manuals.

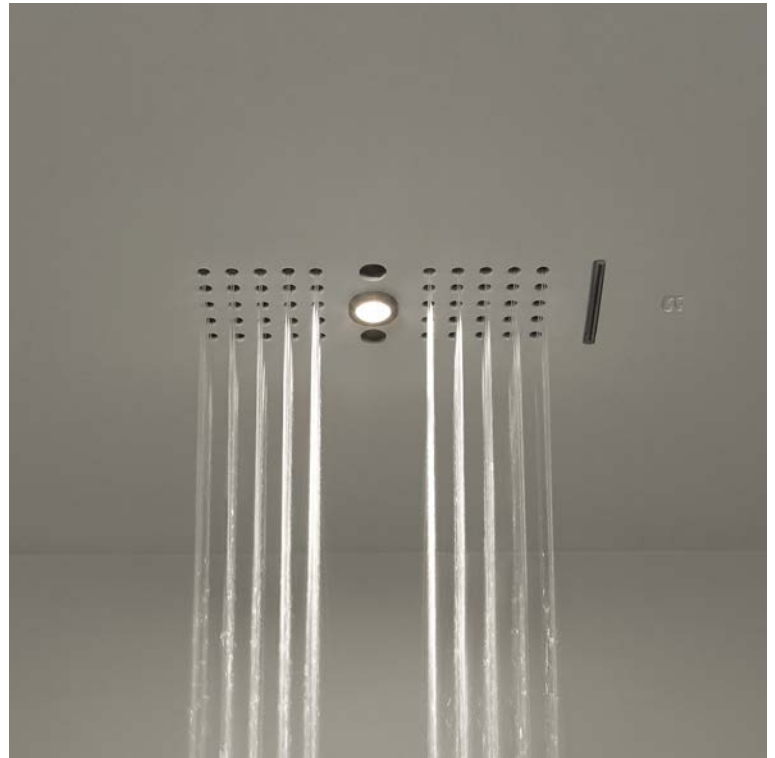

Necessita di deviatore a tre vie.  
Requires three way diverter.

**ATTENZIONE!!**  
Il soffione necessita di un miscelatore ad alta portata

**WARNING!!**  
The shower head needs a high flow rate mixer

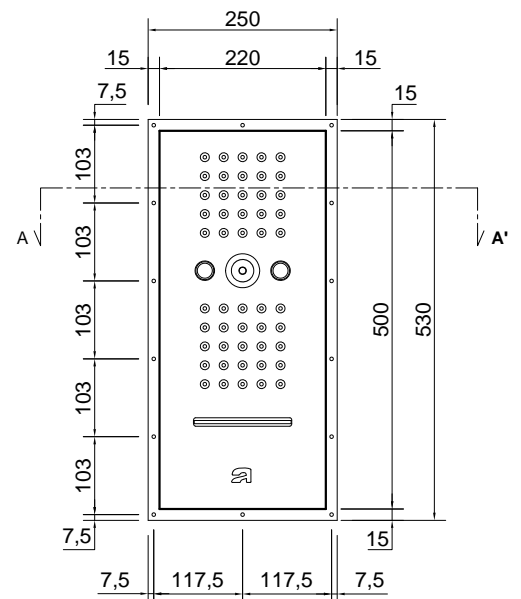
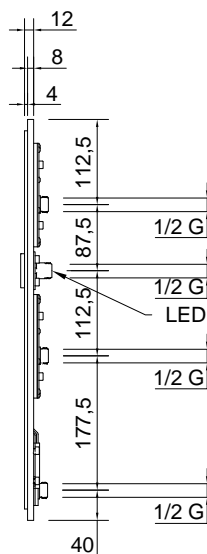
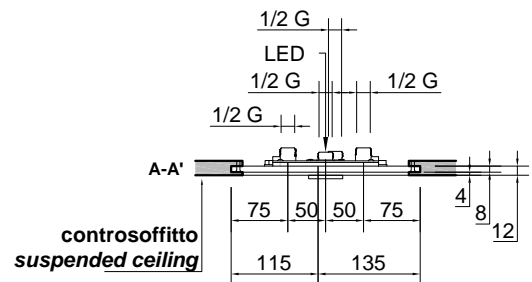

GHOSTCOMBILED - Curve di portata del soffione - Showerhead flow rates \*

	n°Ugelli	1 bar	2 bar	3 bar	4 bar	5 bar
PIOGGIA/ RAIN	50	18	27	34	39	42
SPRAY/ SPRAY	2	10	12	13	14	15
CASCATA/ WATERFALL	-	14	19	22	24	26

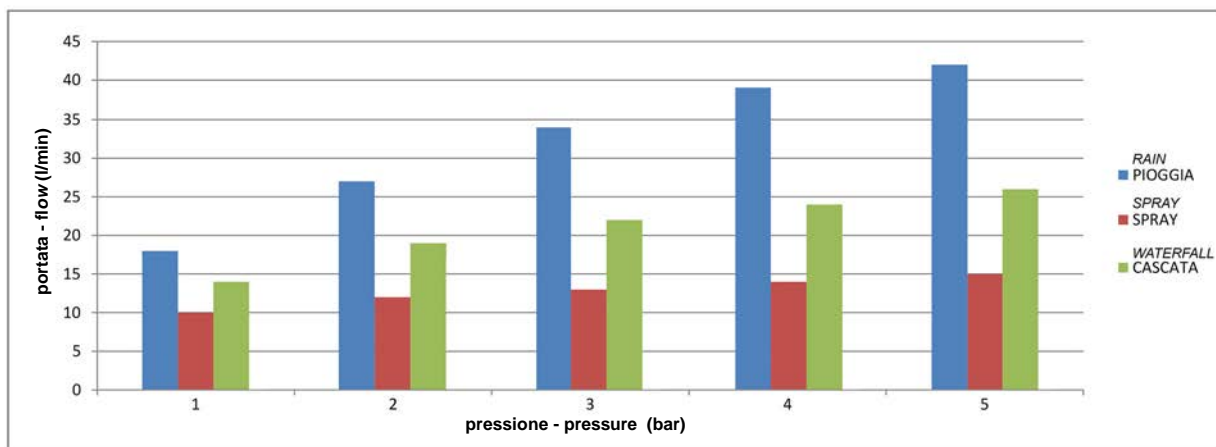

\* Prove eseguite con articolo senza limitatore e collegato direttamente al banco di prova.  
 Article tested without limiting device and connected directly to the test bench.



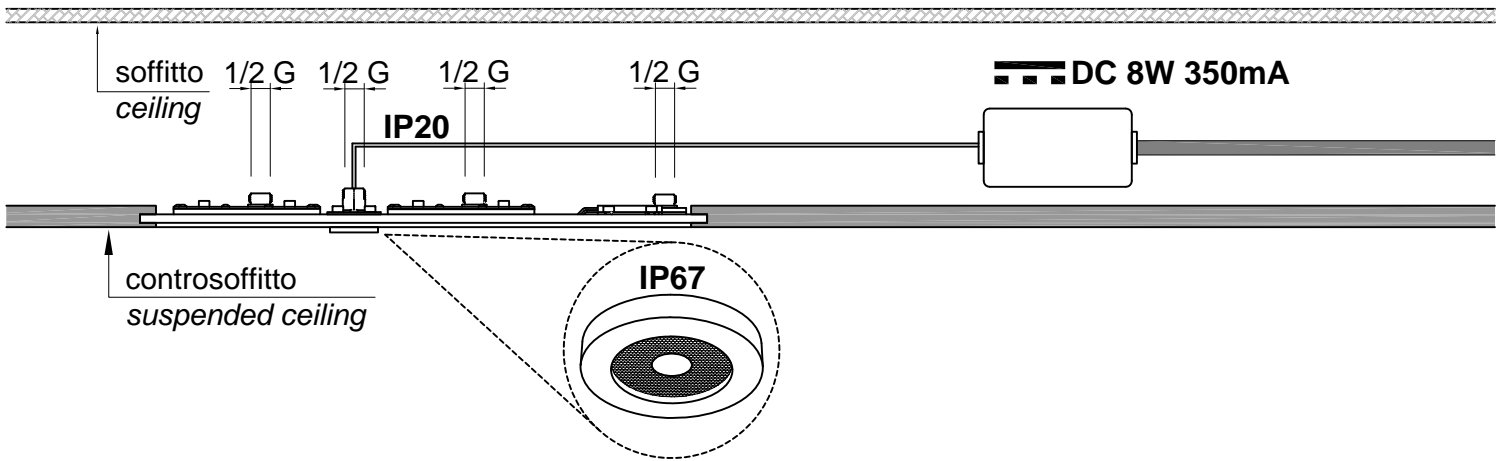

Collegare i cavetti dell'apparecchio negli appositi morsetti dell'alimentatore rispettando la polarità. (Fig. 1)  
 Connect the cables to the appropriate terminals of the power supply, respecting the polarity. (Fig. 1)

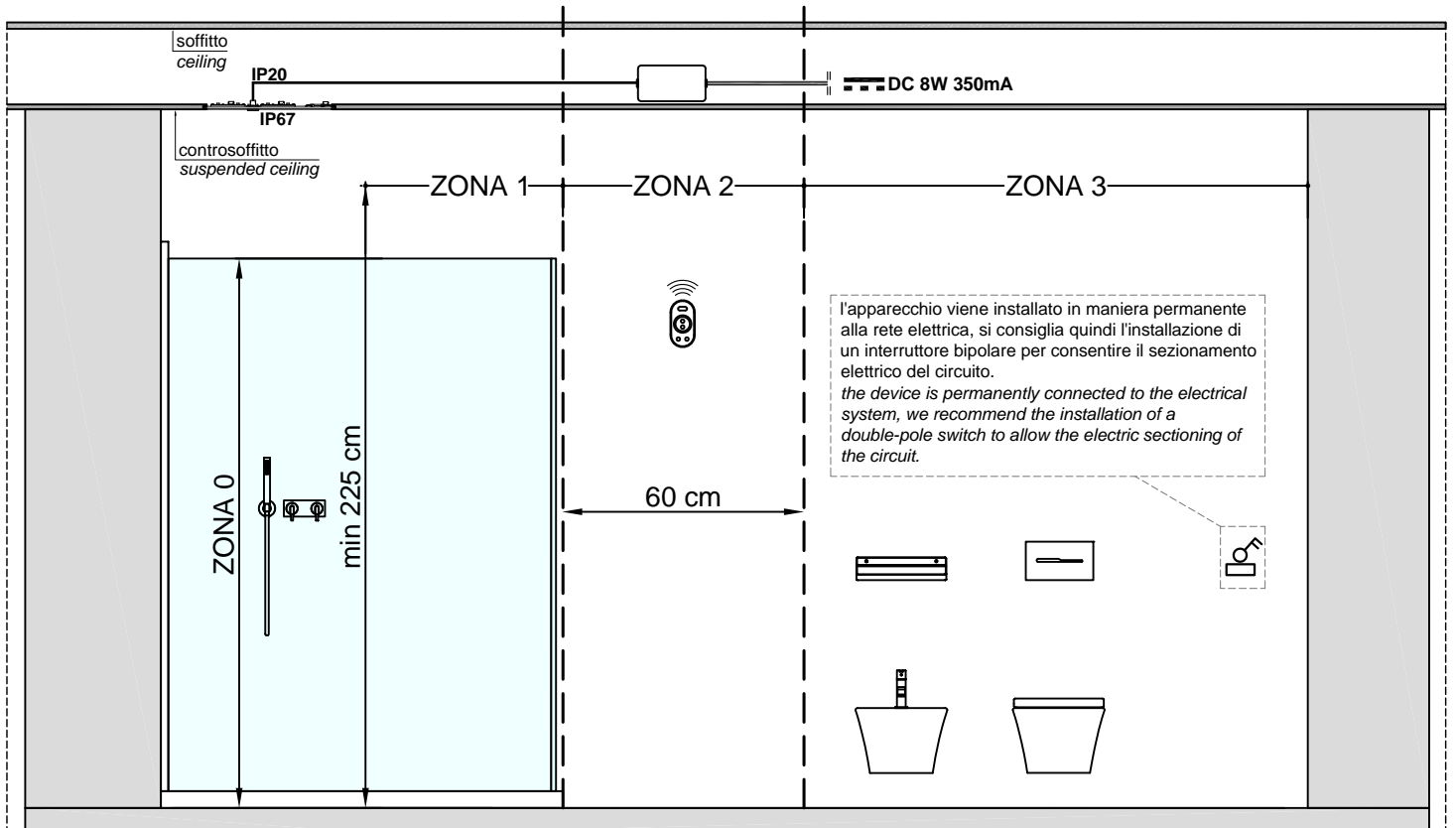
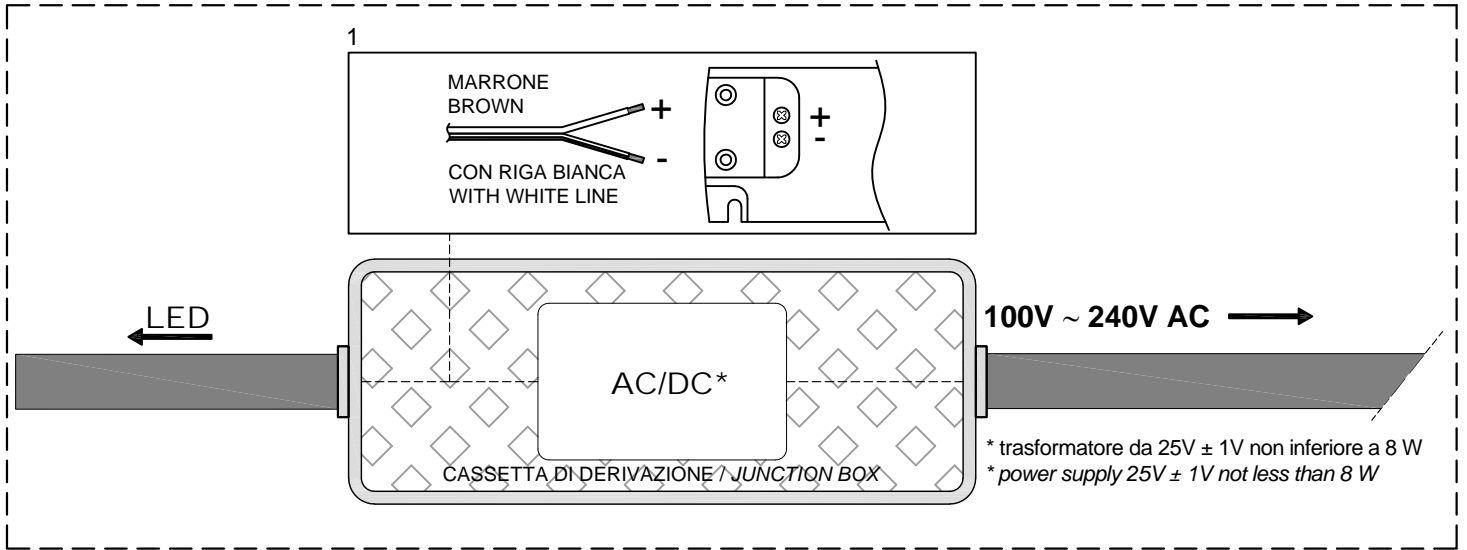

## MATERIALI IMPIEGATI

Gli acciai inox (o acciai inossidabili) sono leghe a base di ferro e carbonio che uniscono alle proprietà meccaniche tipiche degli acciai al carbonio caratteristiche peculiari di resistenza alla corrosione. Esso è definito tale perchè resiste alla corrosione grazie ad una sottile pellicola di ossido che si forma sulla sua superficie. Tale pellicola diventa la naturale barriera di protezione ai normali agenti atmosferici. È errato quindi pensare che l'acciaio inossidabile sia indistruttibile e che non si corroda, l'acciaio inossidabile può subire anche notevoli danni se non viene trattato con le dovute precauzioni. La sua resistenza e durata, sono strettamente legate ad un uso corretto, a una buona manutenzione e all'utilizzo di prodotti e materiali di pulizia idonei a preservarne le caratteristiche originali. Ossidazione a chiazze, depositi di calcare e ruggine possono verificarsi sulle superfici se queste non sono pulite e mantenute correttamente.

## PRINCIPALI CAUSE DI OSSIDAZIONE

Residui ferrosi lasciati decantare sulle superfici umide (non asciugate) portati in circolo dall'acqua o dai prodotti utilizzati per la pulizia (raschietti, pagliette, ecc.).

Calcare esso contribuisce ad indebolire l'acciaio nei punti o nelle superfici dove si è accumulato.

Incrostazioni esse possono accumularsi nelle parti meno accessibili. Detergenti a base di cloro o ammoniaca non opportunamente risciacquati. Sale non sciolto a caldo o residuo secco di liquidi evaporati ecc.

## PRODUCT DESCRIPTION

### MATERIALS USED

Stainless steel is an alloy composed by iron and carbon which combines the typical mechanical properties of carbon steels and peculiar characteristics of resistance to corrosion. It is defined stainless steel because it resists to corrosion thanks to a thin oxide film that forms on its surface. The film becomes a natural barrier against the effects of atmospheric agents. It is therefore wrong to think that stainless steel is indestructible and does not corrode, stainless steel can also suffer considerable damage if not treated with care. Its strength and durability, are closely related to proper use, good maintenance and use of appropriate cleaning products and materials in order to preserve the original characteristics. Oxidation spots, limestone deposits and rust can appear on the surfaces if they are not cleaned and maintained properly.

### MAIN CAUSES OF OXIDATION

Ferrous residuals left to settle on damp surfaces (not dry) carried by water or products used for cleaning (scrapers, steel wool, etc.). Limestone it contributes to weaken the steel in some spots or in areas where it has accumulated. Encrustations they can accumulate in the less accessible parts. Cleaners containing chlorine or ammonia not properly rinsed. Salt if not dissolved in hot water or as dry residue of evaporated liquids etc..

## ISTRUZIONI PER L'USO E MANUTENZIONE

### PULIZIA

È importante sapere che l'uso di paglietta di ferro o di strumenti analoghi per la rimozione dei residui solidi, può lasciare microscopiche particelle che si staccano da questi e rimanere depositate sulla superficie, innescando per contatto un rapido processo di corrosione irreversibile. O difficilmente bonificabile se non si interviene in breve tempo (una particella ferrosa lasciata in ambiente umido impiega poche ore per provocare un serio innesco di corrosione). Al fine di evitare depositi di calcare ed incrostazioni, si consiglia di lavare il prodotto con una soluzione di acqua tiepida ed aceto, oppure con sapone liquido diluito in acqua. Quindi asciugarli con un panno morbido. Sono assolutamente da evitare prodotti detergenti a base di cloro, come ad esempio la candeggina o prodotti analoghi normalmente in commercio, poiché possono produrre seri effetti di corrosione se non abbondantemente, rapidamente ed opportunamente risciacquati. Il contatto o solo i vapori emanati da prodotti acidi (l'acido muriatico/cloridrico) o alcalini (l'ipoclorito di sodio/candeggina/varecchina) o ammoniaci, utilizzati direttamente o contenuti nei comuni detersivi, per la pulizia e la igienizzazione di pavimenti, piastrelle e superfici lavabili, possono avere un effetto ossidante/corrosivo sull'acciaio inox. Non appoggiare strofinacci, spugne o altro del genere, imbevute di normalissimi detergenti a base di cloro o ammoniaci senza averne neutralizzato e sciacquato opportunamente questo "contatto" con un detersivo neutro. Sciacquare bene ed asciugare accuratamente le superfici.

### ATTENZIONE

la mancata osservanza delle precauzioni indicate, causa la decadenza della garanzia.

## STAINLESS STEEL INOX

### USAGE AND MAINTENANCE INSTRUCTIONS

It is important to know that the use of steel wool or similar tools used for removing solid residues, may leave microscopic particles that detach from these tools and remain deposited on the surface. For contact, these particles, trigger a rapid irreversible corrosion process or hardly restorable if action is not taken in a short time (an iron particle left in a humid environment takes a few hours to cause a major trigger of corrosion); In order to avoid limestone deposits and encrustations, it is recommended to wash the product with a solution of warm water and vinegar, or with liquid soap diluted in water. Then dry with a soft cloth. The use of detergent products containing chlorine, such as bleach or similar products normally available on the market must be avoided because they can produce serious effects of corrosion if not abundantly, quickly and appropriately rinsed;

The contact or vapors from acid (muriatic acid / hydrochloric acid) or alkaline (sodium hypochlorite / bleach) or ammonia, used directly or diluted/contained in ordinary detergents for cleaning and sanitation of floors, tiles and washable surfaces, may cause a corrosive / oxidizing process on stainless steel;

Do not place on the surface of stainless steel rags, cleaning clothes, sponges or anything similar, imbued with common detergents containing chlorine or ammonia before having them neutralized and rinsed properly from this "contact" with a neutral detergent; Rinse thoroughly and dry the surface.

### WARNING

Failure to observe these precautions will void the warranty.

**Avvertenza:** la presente scheda prodotto ottempera alle disposizioni della legge del 10 aprile 1991 n. 126 "Norme per l'informazione del consumatore" e al Decreto del 8 febbraio 1997 n.101 "Regolamento d'attuazione"

**Warning:** The current product information complies with law n.126 of the 10th of April 1991 "Regulations for consumer information" and to ordinance n.101 of the 8th of February 1997 "Fulfillment Regulations"

**MATERIALI IMPIEGATI****OTTONE CROMATO**

L'ottone è una lega costituita principalmente da rame e zinco. È un materiale duttile, malleabile e ha una buona resistenza alla corrosione. Il processo di cromatura ne migliora le caratteristiche in termini di durezza superficiale e resistenza alla corrosione in ambienti umidi.

**ISTRUZIONI PER L'USO E MANUTENZIONE****PULIZIA**

Per una corretta pulizia detergere le superfici esclusivamente con acqua e sapone neutro, avendo cura di risciacquare abbondantemente con acqua ed asciugare con un panno morbido. Evitare assolutamente l'impiego di alcool, solventi, detersivi contenenti sostanze corrosive o acide (acido cloridrico, formico, acetico, fosforico), spugne e detergenti abrasivi, tamponi con fili metallici. Dopo ogni uso si raccomanda di asciugare eventuali gocce con un panno morbido al fine di evitare la formazione di depositi di calcare.

**ATOSSICITÀ**

Il prodotto non risulta tossico o nocivo all'uomo, agli animali o all'ambiente.

**ECOLOGIA**

Alla fine della sua utilizzazione non disperdere l'oggetto nell'ambiente, ma smaltirlo secondo le modalità previste dall'azienda comunale di smaltimento rifiuti.

## PRODUCT DESCRIPTION

Chrome plated brass

**MATERIALS USED****Chrome plated brass**

Brass is an alloy mainly composed of copper and zinc. It's a ductile material, malleable and has a good resistance to corrosion. The chromium plating process improves the characteristics in terms of surface hardness resistance to corrosion in humid environments.

**USAGE AND MAINTENANCE INSTRUCTIONS****CLEANING**

For proper cleaning wipe the surfaces with mild soap and water, taking care to rinse with water and dry with a soft cloth. Avoid the use of alcohol, solvents, detergents containing corrosive or acidic substances (hydrochloric acid, formic, acetic, phosphoric), sponges and abrasive cleaners, metal pads. After each use it is recommended to wipe any drips with a soft cloth in order to avoid the formation of lime deposits.

**TOXICITY**

The product does not appear toxic to humans, animals or to the environment.

**ECOLOGY**

Only discard in appropriate disposals according to rules and regulations in your area.

Warning: The current product information complies with law n.126 of the 10th of April 1991 "Regulations for consumer information" and to ordinance n.101 of the 8th of February 1997 "Fulfillment Regulations"

Avvertenza: la presente scheda prodotto ottempera alle disposizioni della legge del 10 aprile 1991 n. 126 "Norme per l'informazione del consumatore" e al Decreto del 8 febbraio 1997 n.101 "Regolamento d'attuazione"

## MATERIALI IMPIEGATI

FLUMOOD® è un materiale composto per la maggior parte da idrossido di alluminio e resine sintetiche a basso contenuto di stirene.

## ISTRUZIONI PER L'USO E MANUTENZIONE

### PULIZIA

Rimuovere gli ugelli con la chiave apposita. Per rimuovere depositi di calcare ed incrostazioni, si consiglia di lavare il prodotto con una soluzione di acqua tiepida ed aceto, oppure con sapone liquido diluito in acqua. Quindi asciugarli con un panno morbido.

Sono assolutamente da evitare prodotti detergenti a base di cloro, come ad esempio la candeggina o prodotti analoghi normalmente in commercio, poiché possono produrre seri effetti di corrosione se non abbondantemente, rapidamente ed opportunamente risciacquati.

### ATOSSICITÀ

Il prodotto non risulta tossico o nocivo all'uomo, agli animali o all'ambiente.

### ECOLOGIA

Alla fine della sua utilizzazione non disperdere l'oggetto nell'ambiente, ma smaltirlo secondo le modalità previste dall'azienda comunale di smaltimento rifiuti.

## PRODUCT DESCRIPTION

FLUMOOD® showerheads

## MATERIALS USED

FLUMOOD® is a material composed for the most part from aluminum hydroxide and synthetic resins with low styrene content

## USAGE AND MAINTENANCE INSTRUCTIONS

### CLEANING

Remove the nozzles with the appropriate tool

In order to avoid limescale and scale deposits, we recommend washing the product with a solution of warm water and vinegar, or with liquid soap diluted in water. Then dry with a soft cloth.

It is necessary to avoid detergents with a chlorine base, such as bleach or similar products normally available on the market, as they can produce serious corrosion effects if not quickly and properly rinsed.

### TOXICITY

The product does not appear toxic to humans, animals or to the environment.

### ECOLOGY

Only discard in appropriate disposals according to rules and regulations in your area.

**Avvertenza:** la presente scheda prodotto ottempera alle disposizioni della legge del 10 aprile 1991 n. 126 "Norme per l'informazione del consumatore" e al Decreto del 8 febbraio 1997 n.101 "Regolamento d'attuazione"

**Warning:** The current product information complies with law n.126 of the 10th of April 1991 "Regulations for consumer information" and to ordinance n.101 of the 8th of February 1997 "Fulfilment Regulations"

**ATTENZIONE**

Si declina ogni responsabilità relativa ad eventuali inesattezze contenute in queste istruzioni dovute ad errori di trascrizione.

**WARNING**

We decline all responsibility and eventual inaccuracy contained in the instructions due to transcript errors.

**ATTENTION**

Nous ne nous retenons pas responsable des erreurs éventuelles contenu dans ces instructions dues à une mauvaise transcription.

**ACHTUNG**

Für eventuelle Fehler bei der Übersetzung der technischen Liste weißt Antonio Lupi Design S.p.A jegliche Verantwortung von sich.

**ATENCIÓN**

Declinamos cualquier responsabilidad por eventuales inexactitudes contenidas en estas instrucciones debidas a errores de transcripción.

**ВНИМАНИЕ**

Компания снимает с себя любую ответственность за возможные неточности, содержащиеся в данных инструкциях и возникшие при перепечатке материалов.

# antoniolupi

## 73

VIA MAZZINI

## 75

Antonio Lupi Design S.p.A.  
via Mazzini 73/75 - 50050 Stabbia  
Cerreto Guidi (Firenze) - Italy  
T +39 0571 586881\_95651  
F +39 0571 586885  
[www.antoniolupi.it](http://www.antoniolupi.it)  
[lupi@antoniolupi.it](mailto:lupi@antoniolupi.it)